

Technische Daten:

Betriebsdruck:	-0,99 – 15 bar
Temperaturbereich:	-10 °C bis +70 °C
Werkstoff:	Messing

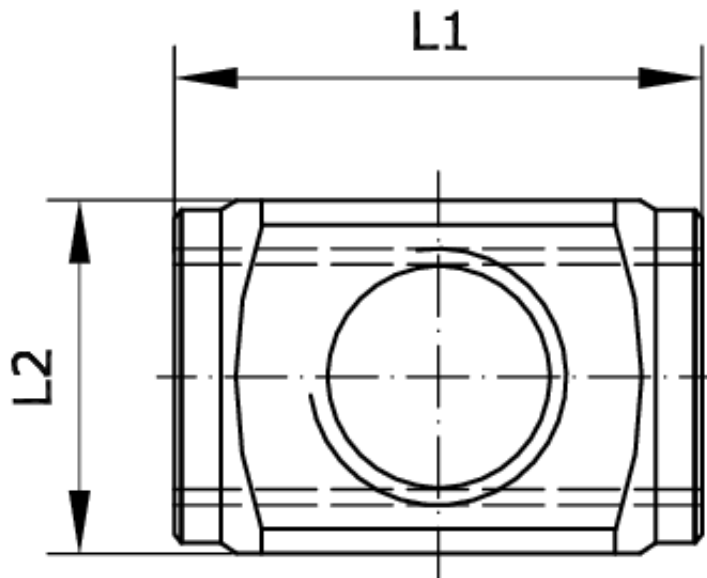

Artikelnummer	Anschluss	L1	L2
227205	G 1/8 i	23	16

DN
8