

**Technische Daten:**

Konstruktiver Aufbau: Grundplatten-Element

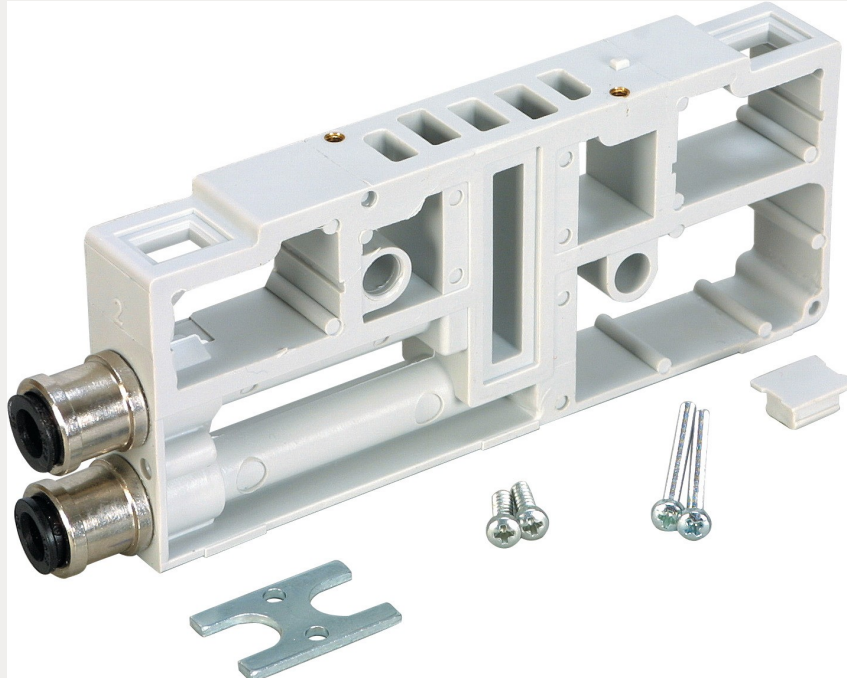

Ausgang seitlich	Konfiguration
4	IAG